

HƯỚNG DẪN SỬ DỤNG

Vietnamese

TÊN SẢN PHẨM: Khoá điện tử DL6600

Khóa điện tử Model DL6600

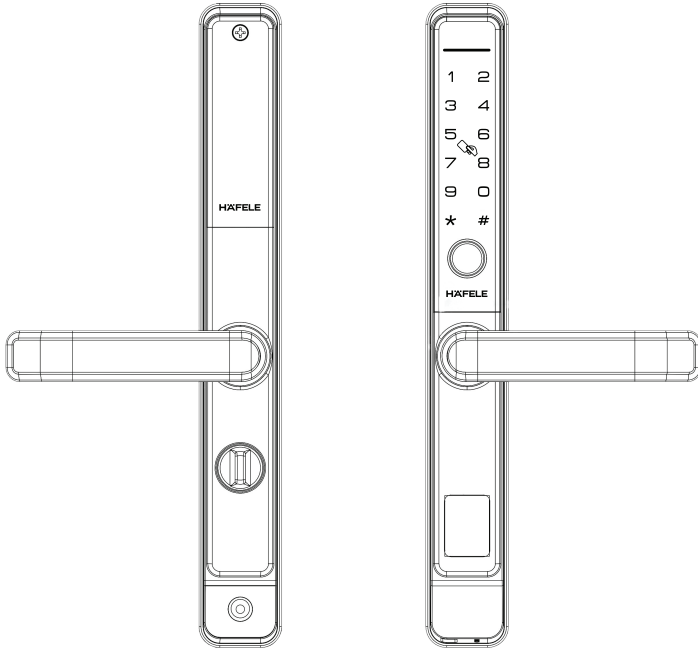

DL6600 **Hướng dẫn Lắp đặt & Sử dụng**

*Nội dung của hướng dẫn sử dụng này có thể thay đổi mà không cần thông báo trước cho người dùng để nâng cao hiệu năng của sản phẩm.

Nội dung

Thông tin cần biết

Tính năng sản phẩm	19
Thận trọng	20
Thông số sản phẩm	20

Hướng dẫn lắp đặt

Cấu tạo khóa cửa	21
Các bước lắp đặt	22

Hướng dẫn cài đặt

Cài đặt mặc định	25
Thiết lập lại	25
Thêm thông tin quản lý ban đầu	26
Thêm thông tin người dùng và quản lý	26
Xóa thông tin Người dùng/ quản lý	27
Chế độ Luôn Mở	27
Điều khiển âm lượng & Chế độ im lặng	28
Chế độ xác minh hai bước	28
Cài đặt ngôn ngữ	29
Cài đặt thời gian	29
Chức năng chống phá và hack	30
Chức năng bảo vệ mật mã.....	30
Cảnh báo mức Pin thấp	30
Tính năng riêng tư & Tay nắm an toàn.....	30

Thông tin cần biết

✓ Tính năng sản phẩm

5WAY
OPEN

5 cách mở chính

Nằm chế độ khóa điện tử: Vân tay, mã PIN, Thẻ từ, Zigbee và chìa khóa khẩn cấp.

1 2 3
4 5 6

Khả năng lưu trữ 300 Người dùng (9 quản lý, 291 người dùng thông thường)
100 mã PIN, 100 thẻ từ, 100 vân tay.



Card

1 2 3
4 5 6

Chức năng bảo vệ mật mã

Có thể thêm số ngẫu nhiên vào trước và sau mã PIN người dùng thực, nhưng không quá 32 số.
Tính năng này nhằm ngăn chặn khả năng Mật khẩu người dùng bị sao chép.



Chức năng tự động Khóa



Khi đóng cửa, khóa sẽ tự động kích hoạt khóa cơ gió (Chế độ luôn mở bị vô hiệu).



Chức năng Riêng tư & Tay nắm an toàn

Khi kích hoạt chức năng Riêng tư, sẽ không thể mở cửa từ bên ngoài nếu không dùng chìa khóa cơ. Tay nắm trong sẽ bị khóa và người dùng không thể tác dụng lực lên tay nắm để mở cửa từ bên trong.



Chống phá và hack

Khi nhập sai mã PIN 5 lần liên tiếp, hoặc thẻ từ và vân tay không khớp trong 5 phút, khóa sẽ tự động vô hiệu trong vòng 90 giây, sau đó khóa sẽ kích hoạt trở lại.



Cảnh báo thay pin

Khi dung lượng Pin quá thấp, thiết bị sẽ phát tín hiệu cảnh báo. Chỉ có thể mở khóa tối đa 200 lần tính từ lần đầu tiên phát cảnh báo đến khi mất nguồn hoàn toàn.

Vui lòng thay toàn bộ Pin ngay.

Thông tin cần biết

✓ Cảnh báo

- * Đọc và hiểu tất cả hướng dẫn trước khi sử dụng.
- * Không áp dụng bảo hành sản phẩm đối với hư hỏng gây ra do không tuân thủ theo hướng dẫn sử dụng này.
- * Chỉ sử dụng pin alkaline.
- * Không để sản phẩm và phụ kiện ngoài trời mưa hoặc dính nước.
- * Không để sản phẩm và phụ kiện tiếp xúc với các chất ăn mòn để tránh làm hư hỏng bề mặt sản phẩm.
- * Không cao cảm biến vân tay bằng các vật sắc nhọn, để tránh làm hư hỏng cảm biến vĩnh viễn.
- * Sử dụng vải mềm để vệ sinh sản phẩm.
- * Khi thiết bị phát cảnh báo Pin yếu, cần thay toàn bộ pin và đảm bảo lắp Pin đúng cách

✓ Thông số kỹ thuật sản phẩm

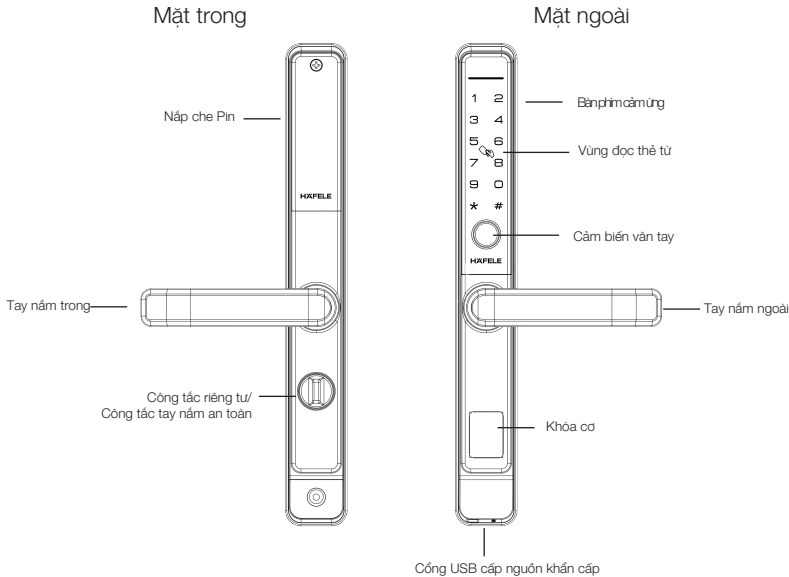

⚠ THẬN TRỌNG

1. Có thể thao tác theo hướng dẫn giọng nói bằng nhiều ngôn ngữ (Tiếng Anh/Tiếng Trung).
2. Mật khẩu ban đầu là "123456" hoặc mọi vân tay đều mở được cửa.
3. Mã PIN người dùng (6 ~ 12 số): 100 mã
4. Vân tay: Tối đa 100 vân tay.
5. Thẻ từ: Tối đa 100 thẻ.

Hướng dẫn lắp đặt

✓ Cấu tạo khóa cửa

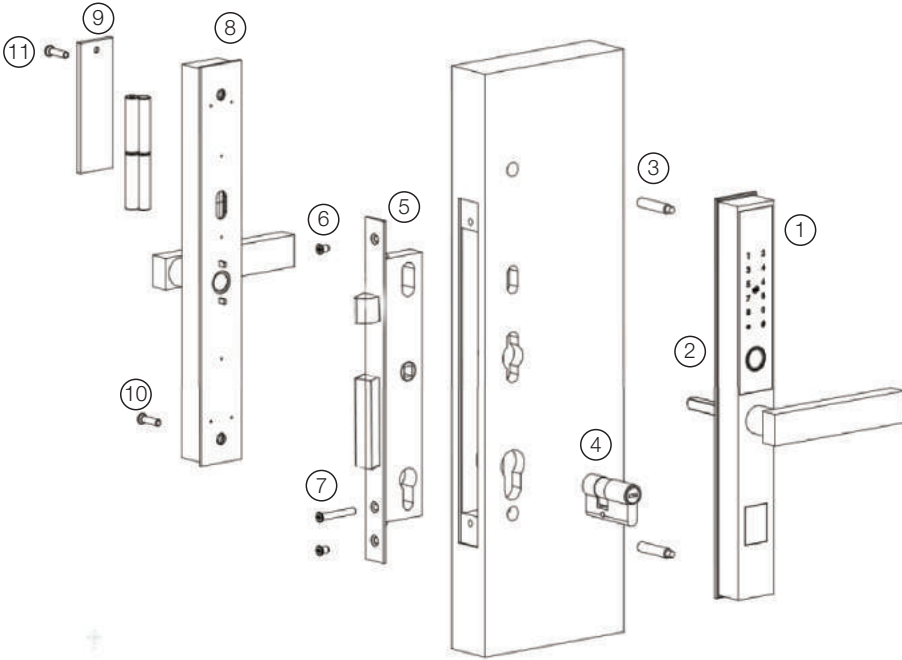

- | | | |
|-------------------------------|------------------------------------|--|
| 1. Mặt ngoài khóa (1 chiếc) | 5. Thân khóa (1 chiếc) | 9. Nắp che Pin (1 chiếc) |
| 2. Trụ tay nắm Chốt (1 chiếc) | 6. Vít cố định thân khóa (2 chiếc) | 10. Vít cố định mặt trong khóa (2 chiếc) |
| 3. Vít liên kết (2 chiếc) | 7. Vít cố định ruột khóa (1 chiếc) | 11. Vít cố định nắp che Pin (1 chiếc) |
| 4. Ruột khóa (1 chiếc) | 8. Mặt trong khóa (1 chiếc) | |

Hướng dẫn lắp đặt

✓ Các bước lắp đặt

Bước 1:

Lắp thân khóa và ruột khóa

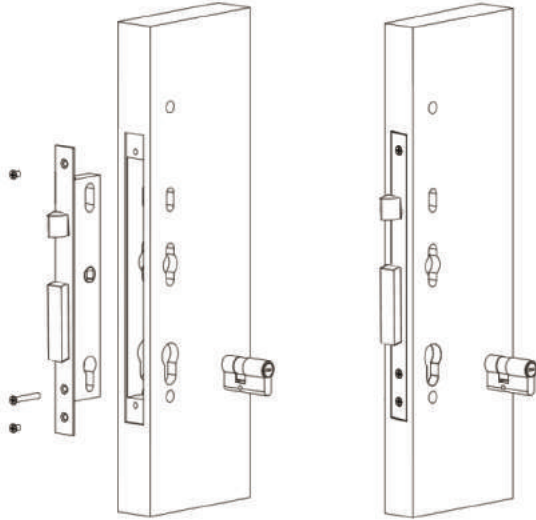

Bước 2:

Lắp mặt ngoài khóa

Ghi chú: Dấu mũi tên phải thẳng hàng với dấu mũi tên hướng mở phải hoặc trái

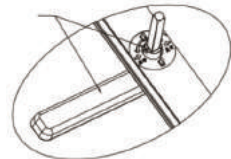
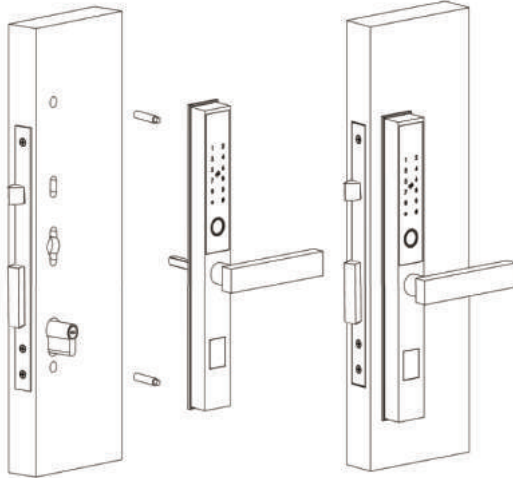

Ghi chú: Trước hết, lắp các vít liên kết trên mặt ngoài khóa. Tiếp theo, lắp mặt ngoài khóa vào cửa (Nối dây điện đúng cách. Không đặt sai vị trí các lỗ tương ứng)

Hướng dẫn lắp đặt

✓ Các bước lắp đặt

Bước 3:
Lắp mặt trong khóa

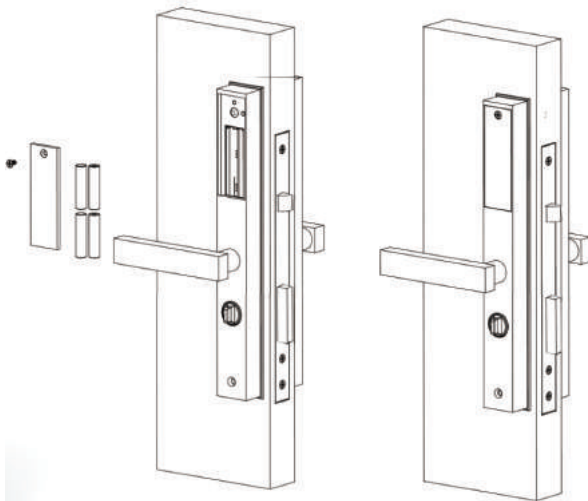
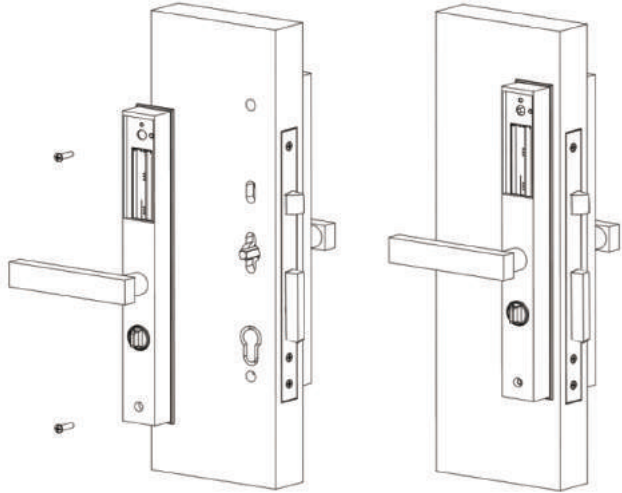

Bước 4:
Lắp Pin

Hướng dẫn lắp đặt



Các bước lắp đặt

Bước 5:

Kiểm tra hoạt động và hoàn thành lắp đặt

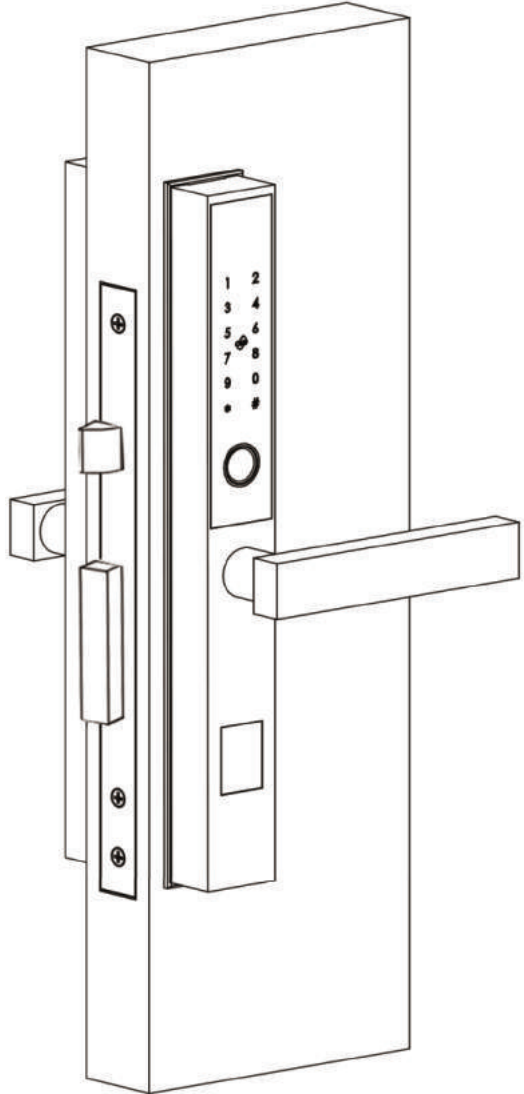

Cài đặt khóa

✓ Cài đặt mặc định

Cài đặt	Cài đặt mặc định
Mật khẩu	123456
Cài đặt chế độ mở cửa	Chế độ thông thường
Loa	Bật
Giới hạn số lần nhập mã sai	5 lần
Thời gian tạm ngừng hoạt động	90 giây
Ngôn ngữ hướng dẫn giọng nói	Tiếng Anh

*Quan trọng: Bước đầu tiên là cài đặt mã PIN/thẻ từ/Vân tay Quản

✓ Thiết lập lại

Nhấn giữ phím cài đặt (trên mặt trong khóa) trong 5 giây, đến khi thiết bị phát ra thông báo thoại "initialization succeeded" ("khởi động Thiết lập lại thành công")

Ghi chú:

Mật khẩu ban đầu là "123456" hoặc mọi vân tay đều mở được cửa.

Sau khi cài đặt mã PIN/Mật khẩu/Vân tay Quản lý, thiết bị sẽ tự động xóa mật khẩu ban đầu.

Cài đặt khóa

✓ Thêm thông tin quản lý ban đầu

Nhấn phím “#” để Xác nhận hoặc vào Chức năng Menu.

Nhấn phím “*” để Xóa hoặc Quay lại.

Trong trạng thái ban đầu, chạm vào màn hình, nhấn phím “*” sau đó nhấn “#” hoặc nút “Set” (Cài đặt) trên mặt trong khóa, sau đó thêm thông tin quản lý.

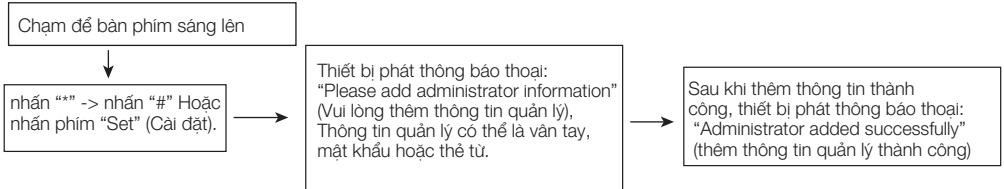

Ghi chú: Trước khi thêm thông tin quản lý, có thể sử dụng mật khẩu mặc định (123456) để mở cửa. Sau khi thêm thành công, thiết bị sẽ tự động vô hiệu mật khẩu ban đầu. Có thể thêm tổng cộng 9 thông tin quản lý.

✓ Thêm Thông tin Người dùng & Quản lý

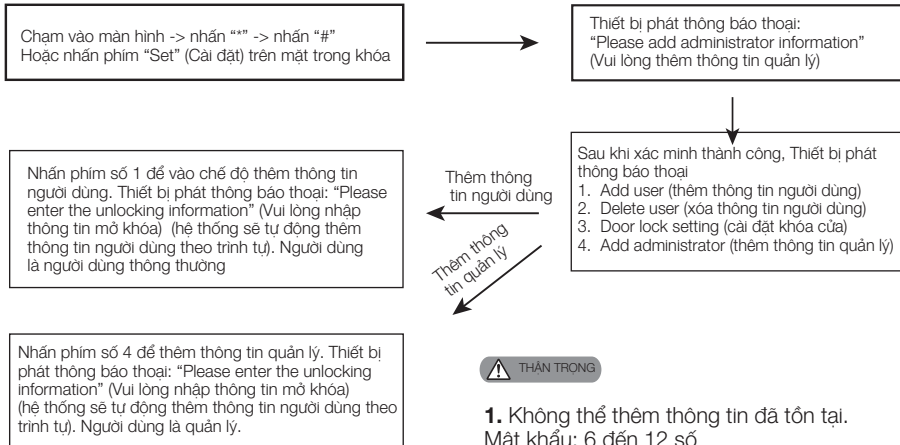

THẬN TRỌNG

1. Không thể thêm thông tin đã tồn tại.
Mật khẩu: 6 đến 12 số

2. Người dùng quản lý nên cài đặt ít nhất một nhóm vân tay/mật khẩu/thẻ từ và đảm bảo nhớ thông tin người dùng quản lý.

Cài đặt khóa

✓ Xóa thông tin người dùng/ quản lý

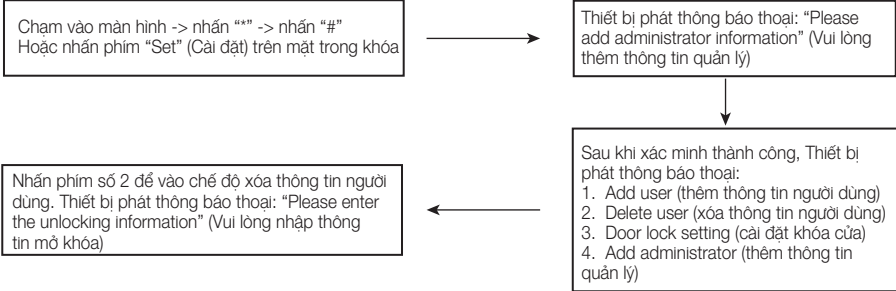

✓ Chế độ luôn mở

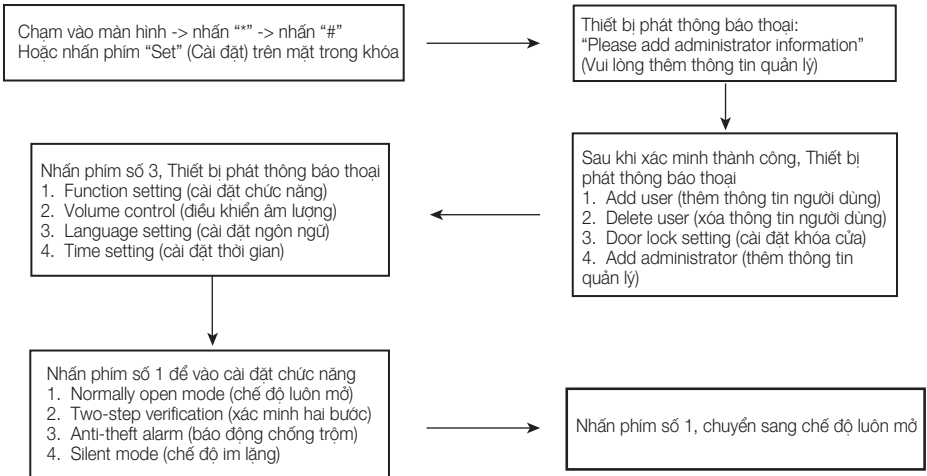

⚠ THẬN TRỌNG

Sau khi kích hoạt chế độ luôn mở, khóa sẽ ở trạng thái luôn mở sau mỗi lần mở khóa, nhấn "#" để khóa.

Cài đặt khóa

Điều khiển âm lượng & Chế độ im lặng

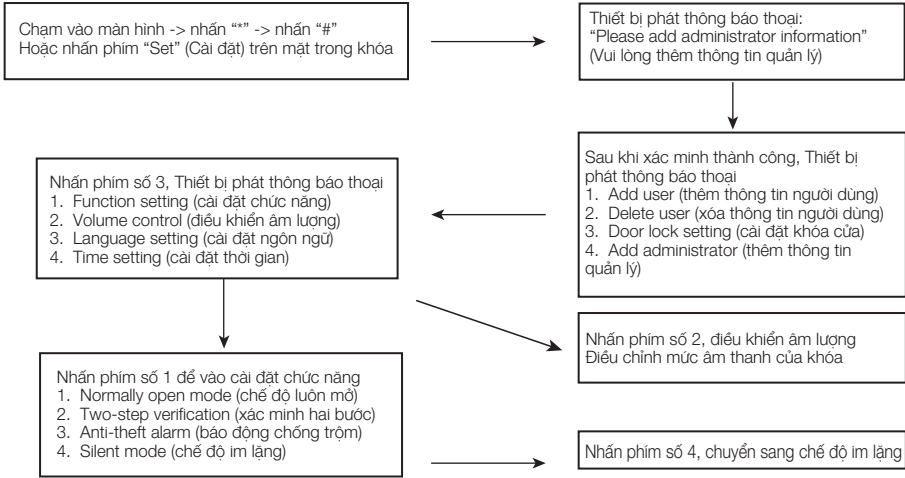

Chế độ Xác minh Hai bước

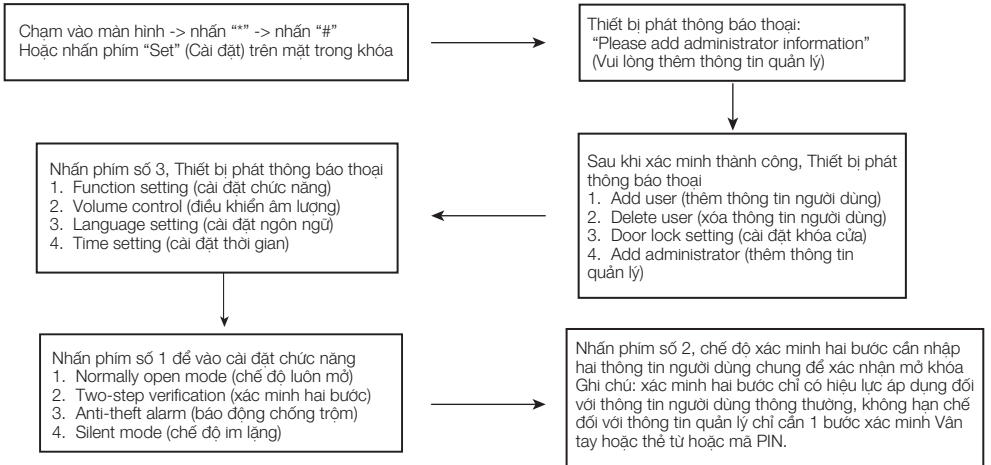

Cài đặt khóa



Cài đặt ngôn ngữ

Chạm vào màn hình -> nhấn "*" -> nhấn "#"
Hoặc nhấn phím "Set" (Cài đặt) trên mặt trong khóa

Thiết bị phát thông báo thoại:
"Please add administrator information"
(Vui lòng thêm thông tin quản lý)

Nhấn phím số 3, Thiết bị phát thông báo thoại
1. Function setting (cài đặt chức năng)
2. Volume control (điều khiển âm lượng)
3. Language setting (cài đặt ngôn ngữ)
4. Time setting (cài đặt thời gian)

Sau khi xác minh thành công, Thiết bị phát thông báo thoại
1. Add user (thêm thông tin người dùng)
2. Delete user (xóa thông tin người dùng)
3. Door lock setting (cài đặt khóa cửa)
4. Add administrator (thêm thông tin quản lý)

Nhấn phím số 3, cài đặt ngôn ngữ, 1 Tiếng Trung,
2 Tiếng Anh để chuyển ngôn ngữ

⚠ THẬN TRỌNG

Khi khôi phục cài đặt mặc định, thiết bị trở lại sử dụng ngôn ngữ ban đầu, vào giao diện cài đặt để chuyển ngôn ngữ



Cài đặt thời gian

Chạm vào màn hình -> nhấn "*" -> nhấn "#"
Hoặc nhấn phím "Set" (Cài đặt) trên mặt trong khóa

Thiết bị phát thông báo thoại: "Please add administrator information" (Vui lòng thêm thông tin quản lý)

Nhấn phím số 3, Thiết bị phát thông báo thoại
1. Function setting (cài đặt chức năng)
2. Volume control (điều khiển âm lượng)
3. Language setting (cài đặt ngôn ngữ)
4. Time setting (cài đặt thời gian)

Sau khi xác minh thành công, Thiết bị phát thông báo thoại
1. Add user (thêm thông tin người dùng)
2. Delete user (xóa thông tin người dùng)
3. Door lock setting (cài đặt khóa cửa)
4. Add administrator (thêm thông tin quản lý)

Nhấn phím số 4, cài đặt thời gian, thay đổi thời gian theo hướng dẫn giọng nói

Cài đặt khóa



Chức năng chống phá và hack

Bàn phím sẽ khóa trong 90 giây nếu nhập sai mật khẩu quá 5 lần trong vòng 5 phút, hệ thống sẽ không phản ứng với mọi thao tác trong vòng 90 giây, có thể nhập mã quản lý thông qua nút cài đặt ở mặt trong khóa để hủy việc khóa bàn phím.



Chức năng bảo vệ mật mã

Khi mở cửa, nhập mật khẩu theo hướng dẫn như sau: XXX mật khẩu XXX. Có thể thêm một vài số ngẫu nhiên trước và sau mật khẩu rồi nhấn phím # để xác nhận. Trong dãy số đó phải bao gồm mật khẩu



Cảnh báo mức pin thấp

Thiết bị sẽ phát cảnh báo khi mở cửa trong điều kiện điện áp dưới 4,8V. Chỉ có thể mở thêm tối đa 200 lần tính từ lần cảnh báo đầu tiên cho đến khi mất nguồn hoàn toàn. Sau đó, sẽ không thể mở cửa nếu không có chìa cơ. Cần thay Pin kịp thời sau khi thiết bị phát cảnh báo điện áp thấp.



Chức năng riêng tư và Tay nắm an toàn

Khi kích hoạt công tắc Riêng tư/công tắc Tay nắm an toàn (Từ mặt trong khóa), cả hai tay nắm sẽ bị khóa. Từ bên trong người dùng không thể gạt tay nắm để mở cửa nếu không tắt chức năng này đi. Từ bên ngoài chỉ có thể sử dụng chìa khóa cơ để mở cửa

HÄFELE

Häfele VN LLC.

Phone: (+84 28) 39 113 113

Email: info@hafele.com.vn

